

ROMMER

ES Secadora / Manual del usuario

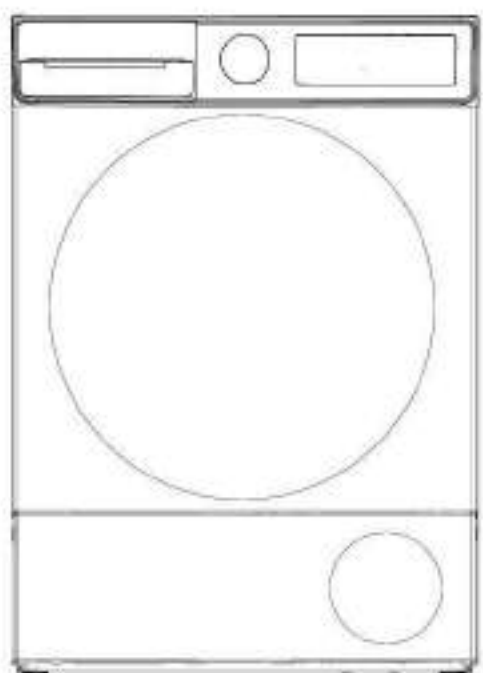

SECA-NOVE 9 BOMBA

CONTENIDO

1. INICIAR RÁPIDO.....	5
2. CONSIDERACIONES PRINCIPALES.....	6
3. ELIMINACIÓN DEL PRODUCTO ANTIGUO.....	9
4. INSTRUCCIONES DE SEGURIDAD.....	10
4.1 Seguridad eléctrica.....	10
4.2 Seguridad de los niños.....	11
4.3 Seguridad del producto.....	12
5. SEGURIDAD FRENTE A LA RADIACIÓN UV.....	14
6. USO CORRECTO.....	17
7. INSTALACIÓN ENCIMA DE UNA LAVADORA.....	18
8. INSTALACIÓN.....	19
8.1 Conexión a la salida de agua (con manguera de drenaje opcional).....	19
8.2 Conexión de la manguera de drenaje de agua.....	19
8.3 Ajuste de los pies.....	19
8.4 Ajuste de los pies ajustables.....	20
8.5 Colocación de la máquina en el suelo.....	20
9. VISTA GENERAL.....	21
10. PREPARACIÓN DE LA ROPA.....	22
10.1 Clasificación de la ropa para secar.....	22
11. PREPARAR LA COLADA PARA EL SECADO.....	23
11.1 Capacidad de carga.....	23
12. USO DE LA SECADORA.....	24
12.1 Panel de control.....	24
12.2 Botón de selección de programas.....	25
12.3 Indicador electrónico y pantalla.....	25
13. SELECCIÓN DE PROGRAMAS Y TABLA DE CONSUMO.....	26
14. FUNCIONES AUXILIARES.....	27
15. Configuración del acceso remoto (descripción de las aplicaciones Android e ios).....	28
15.1 Para activar el Wi-Fi.....	28
16. Advertencias sobre el modo Wi-Fi.....	30
16.1 Funciones de LAN inalámbrica.....	30
17. INICIO DEL PROGRAMA.....	31
17.1 Información sobre la luz del tambor.....	33
18. Tabla de disponibilidad de activación de programas frente a opciones.....	34
19. LIMPIEZA Y CUIDADO.....	36

19.1 Limpieza del filtro de pelusas.....	36
19.2 Vaciado del depósito de agua.....	36
19.3 Limpieza del intercambiador de calor.....	37
19.4 Limpieza del sensor de humedad.....	37
19.5 Limpieza de la superficie interior de la puerta de carga.....	38
20.SONIDO DE LA MÁQUINA.....	39
21. ESPECIFICACIONES TÉCNICAS.....	40
22.SOLUCIÓN DE PROBLEMAS.....	41
23.AVISOS AUTOMÁTICOS DE ERROR Y QUÉ HACER.....	44
24.INFORMACIÓN SOBRE EMBALAJE Y PROTECCIÓN AMBIENTAL.....	45
24.1 Información de embalaje.....	45
24.2 Datos técnicos.....	45
24.3 Eficiencia energética.....	45
25.ATENCIÓN Y SERVICIO AL CLIENTE.....	46

Gracias por elegir este producto.

Este manual de usuario contiene información de seguridad e instrucciones importantes sobre el funcionamiento y mantenimiento de su electrodoméstico.

Por favor, tómese el tiempo necesario para leer este manual del usuario antes de usar su electrodoméstico y guarde este libro para futuras consultas.

Icono	Leyenda	Descripción
	ADVERTENCIA	Riesgo de lesiones graves o muerte
	RIESGO DE DESCARGA ELÉCTRICA	Tensión peligrosa
	INCENDIO	Riesgo de incendio
	ATENCIÓN	Riesgo de lesiones o daños materiales
	IMPORTANTE/NOTA	Información sobre el correcto funcionamiento del sistema
	Lea las instrucciones.	
	Superficie caliente	

1. INICIO RÁPIDO

Consulte el manual del usuario para obtener información detallada.



1

Separa la ropa según su tipo, introdúcela en la lavadora y cierra la puerta.

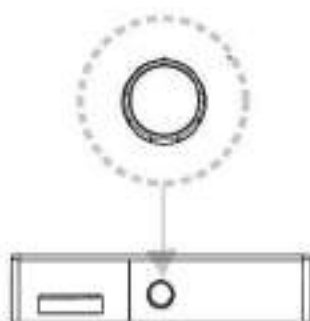

2

Seleccione el programa adecuado para su ropa girando el botón de ajustes.

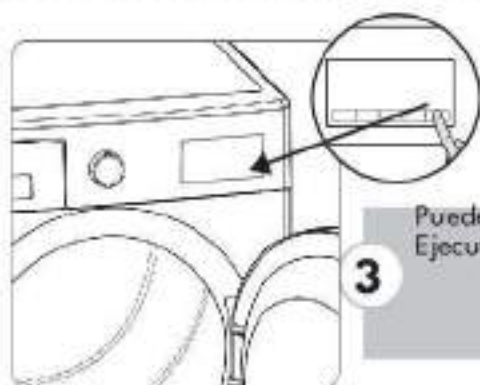

3

Puede seleccionar funciones adicionales para el secado. Ejecute el programa pulsando el botón Inicio/pausa.



4

Una vez finalizado el programa de secado, se debe vaciar el depósito de agua. *** Consulte el manual del usuario para obtener información detallada.



5

Una vez finalizado el programa de secado, se debe limpiar el filtro. *** Consulte el manual del usuario para obtener información detallada.

2. CONSIDERACIONES PRINCIPALES

Este aparato puede ser utilizado por adultos que sepan utilizarlo con seguridad y sean conscientes de los riesgos.

Los niños no pueden jugar con el aparato. La limpieza y el mantenimiento deben ser realizados únicamente por adultos.

- Mantener fuera del alcance de los animales domésticos
- No deje a los niños solos cerca del aparato.
- Mantener el material de embalaje fuera del alcance de los niños
- No permita que los niños se sienten, suban o entren en el aparato.
- Esta secadora está diseñada únicamente para uso doméstico e interior. La garantía quedará anulada en caso de uso comercial.
- Use este producto solo para ropa con una etiqueta que indique que es apto para secar.
- El fabricante no se hace responsable de los daños resultantes de un uso o transporte incorrectos.
- La vida útil de su secadora es de 10 años. Es el periodo durante el cual las piezas de recambio necesarias para el buen funcionamiento de la secadora estarán disponibles en el mercado.
- No permita que los revestimientos del piso obstruyan las aberturas de ventilación.
- La instalación y reparación de la máquina solo debe ser realizada por un agente de reparación autorizado. El fabricante no se hace responsable de los daños resultantes de la autoreparación o de cualquier tipo de reparación no profesional no autorizada.

⚠ ADVERTENCIA: ¡Nunca rocíe o vierta agua sobre la secadora para lavarla! ¡Existe riesgo de descarga eléctrica!

Deje al menos 3 cm de espacio entre las paredes laterales

y traseras del producto y por encima si planea colocar su electrodoméstico debajo de una encimera.

El montaje/desmontaje para la instalación debajo de la encimera, si es necesario, debe ser realizado por un agente de servicio autorizado.

- Antes de la instalación, verifique que el producto no tenga daños visibles. Nunca instale ni use un producto dañado.
- Mantenga a las mascotas alejadas de la secadora.
- Los suavizantes para la ropa o productos similares deben usarse de acuerdo con las instrucciones del fabricante.
- Retire todos los objetos extraños de los bolsillos, como encendedores y cerillas.
- El electrodoméstico no debe instalarse detrás de una puerta con cerradura, una puerta corredera o una puerta con bisagra en el lado opuesto al de la secadora, si esto impide que la puerta se abra por completo.

⚠ ADVERTENCIA: En la caja del aparato o en la estructura empotrada, mantenga las aberturas de ventilación libres de obstrucciones.

- Antes de ponerse en contacto con el proveedor de servicio técnico autorizado local para la instalación de la secadora, verifique la información en el manual del usuario para asegurarse de que la instalación eléctrica y la salida de agua sean las adecuadas. Si no lo son, llame a un electricista cualificado y a un fontanero para que realicen los ajustes necesarios.
- Es responsabilidad del cliente preparar el lugar de instalación de la secadora, así como la instalación de electricidad y aguas residuales. Antes de la instalación, compruebe que la secadora no esté dañada. Si está dañada, no la instale. Los productos dañados pueden poner en peligro su salud.
- Instale la secadora sobre una superficie estable y plana.

- Haga funcionar la secadora en un ambiente libre de polvo donde la ventilación del aire sea buena.
- El espacio libre entre la secadora y el suelo **no debe** reducirse con objetos como alfombras, madera o cinta adhesiva.
- **No bloquee las rejillas de ventilación** que se encuentran en el zócalo de la secadora.
- El electrodoméstico no debe instalarse detrás de una puerta con cerradura, una puerta corredera o una puerta con bisagra en el lado opuesto al de la secadora, de manera que esto impida que la puerta se abra por completo.
- Una vez instalada la secadora, las conexiones deben permanecer estables. Al instalar la secadora, asegúrese de que la superficie trasera no esté apoyada sobre nada (por ejemplo, grifo, enchufe).
- La temperatura de funcionamiento del secador es de +5°C a +35°C. Si se usa fuera de este rango de temperaturas, el rendimiento de la secadora se verá afectado negativamente y el producto se dañará.
- Tenga cuidado al transportar el producto ya que es pesado. Use siempre guantes de seguridad.
- Instale siempre el producto contra una pared.
- La superficie del producto debe colocarse contra la pared.
- Cuando el producto esté colocado sobre una superficie estable, utilice un nivel de burbuja para comprobar si está completamente estable. De lo contrario, ajuste las patas hasta que se estabilice. Repita este proceso cada vez que reubique el producto.
- No coloque la secadora sobre el cable de alimentación.

3. ELIMINACIÓN DEL PRODUCTO ANTIGUO



Este producto cumple la Directiva RAEE de la UE (2012/19/EU). Este producto lleva un símbolo de clasificación de residuos de aparatos eléctricos y electrónicos (RAEE).

Este símbolo, que se encuentra en la etiqueta del producto o en la etiqueta informativa, indica que este producto no debe eliminarse junto con otros residuos domésticos al final de su vida útil. Para evitar los daños potenciales de la eliminación incontrolada de residuos sobre el medio ambiente y la salud humana, mantenga este producto separado de otros tipos de residuos y, para evitar la reutilización sostenible de los recursos materiales, asegúrese de que se recicla de forma responsable. Póngase en contacto con su distribuidor o con las autoridades locales para obtener información sobre cómo y dónde puede llevar el producto para que se recicle de forma segura para el medio ambiente. Este producto no puede mezclarse con otros residuos comerciales para su reciclado.

4. INSTRUCCIONES DE SEGURIDAD

Esta sección contiene instrucciones de seguridad que lo ayudarán a protegerse del riesgo de lesiones personales o daños materiales. El incumplimiento de estas instrucciones anulará cualquier garantía.

4.1 Seguridad eléctrica

- El electrodoméstico no debe ser alimentado a través de un dispositivo de conmutación externo, como un temporizador, o conectado a un circuito que se encienda y apague regularmente por una empresa de servicios públicos.
- No toque el enchufe de alimentación con las manos mojadas. Tire siempre del enchufe para desenchufar el producto, de lo contrario, habrá riesgo de descarga eléctrica.
- Conecte la secadora a un enchufe conectado a tierra con protección por fusible. La conexión a tierra debe ser realizada por un electricista cualificado. Nuestra empresa no se hace responsable de los daños o pérdidas resultantes del uso de la secadora sin conexión a tierra, tal y como lo exige la normativa local.
- El voltaje y la protección de fusible permitida se indican en la placa de modelo. **(Para la placa de modelo, consulte la descripción general)**
- Los valores de tensión y frecuencia indicados en la placa de modelo deben ser iguales a los valores de tensión y frecuencia de la red eléctrica de su casa.
- Desenchufe la secadora cuando no se utilice durante un período prolongado, y antes de la instalación, el mantenimiento, la limpieza y la reparación; de lo contrario, la secadora podría dañarse.
- El enchufe debe ser accesible en todo momento después de la instalación.

 Para evitar el riesgo de incendio o descarga eléctrica, no utilice alargadores, enchufes múltiples ni adaptadores para conectar la secadora a la red eléctrica.

4.2 Seguridad de los niños

- Este aparato puede ser utilizado por adultos que sepan utilizarlo con seguridad y sean conscientes de los riesgos.
- Los niños no pueden jugar con el aparato. La limpieza y el mantenimiento deben ser realizados únicamente por adultos.
- Mantener fuera del alcance de los animales domésticos
- No deje a los niños solos cerca del aparato.
- Mantener el material de embalaje fuera del alcance de los niños
- No permita que los niños se sienten, suban o entren en el aparato.
- No deje a los niños solos cerca de la máquina.
- Los niños pueden encerrarse en la máquina con riesgo de muerte.
- No permita que los niños toquen la puerta de vidrio durante el funcionamiento. La superficie se vuelve extremadamente caliente y puede causar daño en la piel.
- Mantenga el material del embalaje fuera del alcance de los niños.
- Puede ocurrir envenenamiento e irritación si se consumen detergentes y materiales de limpieza o entran en contacto con la piel y los ojos.
- Mantenga los materiales de limpieza fuera del alcance de los niños. Los productos eléctricos son peligrosos para los niños.
- Mantenga a los niños alejados del producto mientras está funcionando.

- Para evitar que los niños interrumpen el ciclo de la secadora, puede utilizar el bloqueo para niños para evitar cualquier cambio en el programa en marcha.
- No permita que los niños se sienten o suban al producto o entre en él.
- Los niños menores de 3 años deben mantenerse alejados o menos que se encuentren bajo supervisión.

4.3 Seguridad del producto

 Debido al riesgo de incendio, los siguientes artículos y productos de lavandería NUNCA deben secarse en la secadora:

- No seque artículos sin lavar en la secadora.
- Las prendas que se hayan ensuciado con sustancias como aceite de cocina, acetona, alcohol, gasolina, queroseno, quitamanchas, aguarrás, ceras y quitaceras deben lavarse con agua caliente y con una cantidad adicional de detergente antes de secarse en la secadora.
- Paños y tapetes de limpieza que tengan residuos de productos de limpieza inflamables o acetona, gasolina, petróleo, quitamanchas, aguarrás, vela, cera, quitacera o químicos.
- Ropa que tenga residuos de laca para el cabello, quitaesmalte y sustancias similares.
- Ropa en la que se hayan utilizado productos químicos industriales para la limpieza (como la limpieza química).
- Ropa que tenga cualquier tipo de espuma, esponja, goma o piezas o accesorios similares a la goma. Esto incluye la esponja de espuma de látex, gorros de ducha, telas impermeables, ropa ajustada y almohadas de espuma.
- Artículos con relleno y dañados (piezas o chaquetas). La espuma que sobresale de estos artículos podría incendiarse durante el proceso de secado.

- Usar la secadora en ambientes que contienen polvo de carbón o harina puede causar una explosión.

ATENCIÓN:  La ropa interior que contenga refuerzos metálicos no debe colocarse en la secadora. La secadora puede dañarse si los refuerzos metálicos se sueltan y se rompen durante el secado.

Si es posible, deje la puerta abierta entre ciclos.

 **INCENDIO:** R290

¡Peligro de incendio y daños!

Este producto contiene gas R290 no dañino para el medio ambiente pero inflamable. Mantenga las llamas abiertas y las fuentes de fuego alejadas del producto.

5. SEGURIDAD FRENTE A LA RADIACIÓN UV

- Esta advertencia sólo se aplica a los modelos con tecnología Purebeam / Crystalight + Pro.
- La secadora contiene un LED que emite rayos UV-C invisibles. No mire directamente a la fuente de luz mientras el LED UV-C esté en funcionamiento. Puede causar daños en la piel y los ojos incluso a dosis bajas en caso de exposición directa.
- La luz azul se enciende cuando se activa la tecnología UV-C.
- El LED UV-C y la fuente de luz azul se apagan si se abre la puerta mientras la máquina está en funcionamiento.
- Cuando la puerta de la máquina está cerrada, los rayos UV-C no salen hacia el exterior.
- La tecnología Purebeam / Crystalight + Pro se utiliza en productos textiles y ciertos artículos personales para proporcionar higiene.
- La secadora no debe utilizarse de forma distinta a la prevista.
- Los productos textiles aptos para el secado deben utilizarse en programas que incluyan la tecnología Purebeam / Crystalight + Pro.
- Los artículos que no sean productos textiles no deben secarse en programas que utilicen la tecnología de secado Purebeam / Crystalight + Pro.
- Los dispositivos electrónicos y magnéticos (tarjetas de crédito, etc.) no deben introducirse en la máquina en programas que incluyan el programa Purebeam / Crystalight + Refresh.
- Los daños en el LED UV-C pueden dar lugar a la emisión de radiación UV-C peligrosa. Por este motivo, no utilice el producto dañado y llame al centro de servicio técnico.

- Llame al centro de servicio técnico para la sustitución de las piezas relacionadas con el LED UV-C.
- No debe cambiar el LED UV-C y las piezas relacionadas usted mismo. Asegúrese de que la máquina está desenchufada mientras espera al personal del servicio técnico.
- El LED UV-C no debe eliminarse con la basura doméstica.
- Los niños deben mantenerse alejados mientras estén activos programas en los que intervenga la tecnología Purebeam / Crystalight + Pro.
- No se debe intentar desinfectar seres vivos en los programas Purebeam / Crystalight + Secado.
- No se debe intentar desinfectar la piel humana en los programas Purebeam / Crystalight + Secado.
- No se debe intentar limpiar objetos inflamables, alimentos envasados y abiertos, productos que entren en contacto con alimentos, dispositivos electrónicos (tableta, teléfono, ordenador, etc.), dispositivos magnéticos (tarjeta de crédito, tarjeta de transporte público, etc.) en los programas Purebeam / Crystalight + Pro.
- Asegúrese de que los artículos que se van a limpiar en el programa Purebeam / Crystalight + Refresh son resistentes a los rayos UV-C.
- Los artículos que se vayan a limpiar con el programa Purebeam / Crystalight + Refresh no deben colocarse directamente en el tambor.
- Los artículos que se van a limpiar deben colocarse correctamente en la rejilla de plástico que se monta en la secadora.
- Los objetos personales como carteras, monedas, llaves, llaveros, etc. que se vayan a limpiar en la rejilla de la secadora en el programa Purebeam / Crystalight Refresh deben colocarse de forma que no caigan en el tambor situado sobre la rejilla de la secadora.

- Los objetos personales no deben colocarse unos encima de otros en la rejilla de plástico de la secadora del programa Purebeam / Crystalight + Refresh.

6. USO CORRECTO

 **ATENCIÓN:** Evite detener una secadora antes de que haya finalizado el ciclo de secado, o menos que se retiren todas las prendas rápidamente y se extiendan para disipar el calor.

 **ATENCIÓN:** **Asegúrese de que los animales domésticos no entren en la secadora.** Revise el interior de la secadora antes de usarla.

 **ATENCIÓN:** El recalentamiento de la ropa en el interior de la secadora puede producirse si cancela el programa o en caso de corte de corriente mientras la secadora está en funcionamiento. Esta concentración de calor puede provocar una autocombustión, por lo que active siempre el programa Refresh para enfriar o saque rápidamente toda la ropa de la secadora para tenderla y disipar el calor.

- Utilice la secadora únicamente para el secado doméstico y para secar tejidos con una etiqueta que indique que son aptos para el secado. Todos los demás usos están fuera del alcance del uso previsto y están prohibidos.
- La garantía quedará anulada en caso de uso comercial.
- Este electrodoméstico está diseñado para usarse dentro de residencias domésticas únicamente y debe colocarse sobre una superficie recta y estable.
- No se apoye ni se sienta en la puerta de la secadora. La secadora puede volcarse.
- Para mantener una temperatura que no dañe la ropa (p. ej., para evitar que la ropa se incendie), se inicia un proceso de enfriamiento después del proceso de calentamiento. Después de esto, el programa termina. Al final del programa, retire siempre la colada rápidamente.

 **ATENCIÓN:** Nunca use la secadora sin un filtro de pelusas o con un filtro de pelusas dañado.

- Los filtros de pelusas deben limpiarse **después de cada uso** como se indica en **Limpieza del filtro de pelusas**.
- Los filtros húmedos pueden provocar un mal funcionamiento durante el proceso de secado. No introduzca un filtro de pelusa húmedo en la secadora.
- No se debe permitir la acumulación de pelusa alrededor de la secadora (no se aplica a los aparatos destinados a ser ventilados hacia el exterior del edificio)

 **IMPORTANTE:** El espacio libre entre la secadora y el suelo no debe reducirse con objetos como alfombras, madera o paneles, de lo contrario, no se puede garantizar que entre aire suficiente para la máquina.

- No instale la secadora en habitaciones donde exista riesgo de congelación. Las temperaturas de congelación afectan negativamente al rendimiento de la secadora. El agua condensada que se congela en la bomba y en la manguera puede causar daños.

7. INSTALACIÓN ENCIMA DE UNA LAVADORA

 **ATENCIÓN:** No se puede colocar una lavadora sobre la secadora. Preste atención a las siguientes advertencias cuando instale la secadora encima de una lavadora.

 **ATENCIÓN:** La secadora sólo puede colocarse en lavadoras de la misma capacidad o superior.

Para utilizar la secadora encima de la lavadora, se debe utilizar una pieza de fijación entre los dos productos. La pieza de fijación debe colocarse por un proveedor de servicio autorizado.

Cuando la secadora se coloca sobre la lavadora, el peso total de estos productos puede alcanzar casi 150 kilogramos (cuando están cargados). ¡Coloque los productos sobre un suelo sólido que tenga capacidad de carga!

Mesa de instalación adecuada para lavadora y secadora					
Secadora (Profundidad)	Lavadora				
	36-40 cm	41-45 cm	46-49 cm	50-56 cm	57-63 cm
52,5 cm	X	✓	✓	✓	✓
56 cm	X	X	✓	✓	✓
61 cm	X	X	X	✓	✓
64 cm	X	X	X	X	✓

(Para más información sobre la profundidad, véase el apartado 7.) Especificaciones técnicas)

Para poner la secadora sobre la lavadora, se requiere un kit de apilamiento especial como extra opcional. Póngase en contacto con el servicio de atención al cliente para adquirirlo. Las instrucciones de montaje se entregarán junto con el kit de apilamiento.

Declaración CE de conformidad

Declaramos que nuestros productos cumplen las directivas, decisiones y reglamentos europeos aplicables y los requisitos enumerados en las normas referenciadas.

8. INSTALACIÓN

8.1 Conexión a la salida de agua (con manguera de drenaje opcional)

En los productos con unidad condensadora, el agua se acumula en el depósito de agua durante el proceso de secado. En lugar de vaciar el depósito de agua después de cada ciclo de secado, puede descargar el agua directamente con la conexión de la manguera de drenaje de agua suministrada con la secadora.

8.2 Conexión de la manguera de drenaje de agua

1. Tire y saque el extremo de la manguera en la parte posterior de la secadora. No utilice ninguna herramienta para sacar la manguera.
2. Coloque un extremo de la manguera de drenaje de agua, que se suministra con el producto, en la ranura de la que ha retirado la manguera.
3. Fije el otro extremo de la manguera de

1

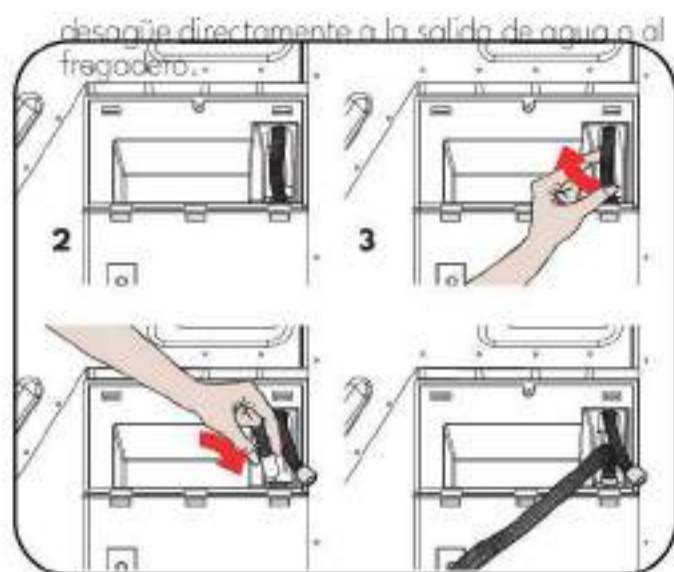

⚠ ATENCIÓN: La manguera debe conectarse de manera que no se pueda desplazar. Si la manguera se sale durante la descarga de agua, es posible que haya una inundación en su casa.

🔧 IMPORTANTE: La manguera de desagüe debe instalarse a una altura máxima de 80 cm.

🔧 IMPORTANTE: La manguera de drenaje de agua no debe doblarse entre la salida y el producto, ni doblarse o pisarse.

8.3 Ajuste de los pies

Para que la secadora trabaje con menos ruido y vibraciones, debe ser estable y equilibrada sobre sus pata. Ajustar la alimentación para garantizar el equilibrio del producto.

Gire los pies hacia la derecha y hacia la izquierda hasta que el secador esté uniforme y estable.

🔧 IMPORTANTE: No retire nunca los pies ajustables.

Conexión eléctrica

⚠ ATENCIÓN: Existe riesgo de incendio y descarga eléctrica.

- Su secadora está configurada a 220-240 V y 50 Hz.
- El cable de red de la secadora está equipado con un enchufe especial. Este enchufe debe conectarse a una toma de tierra protegida por un fusible de 16 amperios como se indica en la placa de modelo. La clasificación de corriente del fusible de la línea de alimentación donde se conecta el tomacorriente también debe ser de 16 amperios. Consulte a un electricista cualificado si no tiene tal enchufe o fusible.
- Nuestra empresa no se hace responsable de los daños resultantes de reparaciones no autorizadas.

🔧 IMPORTANTE: Usar su máquina con valores de voltaje bajos acortará la vida útil y disminuirá el rendimiento de su máquina.

8.4 Ajuste de los pies ajustables

- Deje al menos 3 cm de espacio entre las paredes laterales y traseras del producto y la parte inferior de la encimera cuando instale su producto debajo de una encimera.
- El montaje / desmontaje debajo de la encimera, si es necesario debe ser realizado por un servicio técnico autorizado.
- Para que la secadora funcione de forma más silenciosa y sin vibraciones, debe apoyarse sobre sus pies correctamente y estar equilibrada. Ajuste los pies para obtener este equilibrio.
- Ajuste girando las patas hacia la derecha y hacia la izquierda hasta que la secadora quede nivelada y equilibrada.
- El producto no debe colocarse sobre suelos inclinados, irregulares o torcidos.

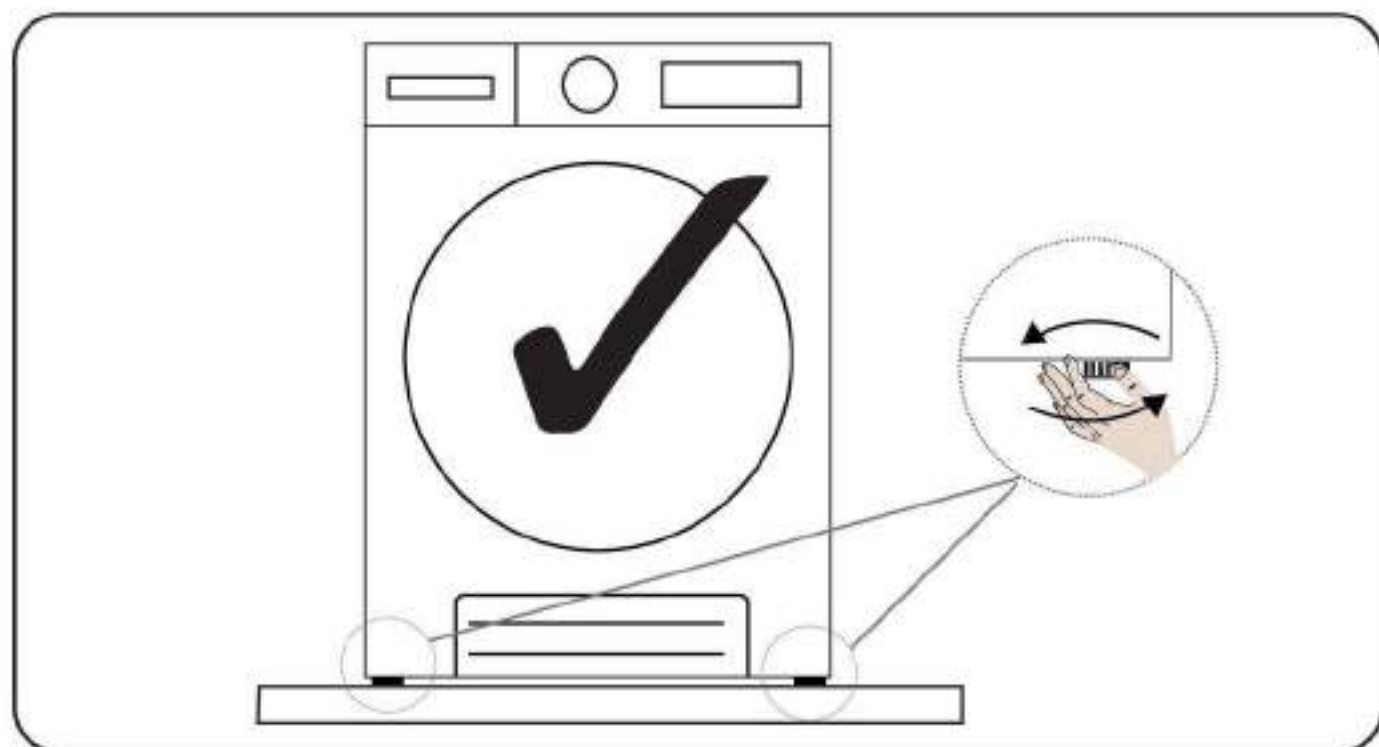

8.5 Colocación de la máquina en el suelo

La secadora debe colocarse sobre una superficie plana. No debe colocarse sobre suelos inclinados o en ángulo.



9. VISTA GENERAL

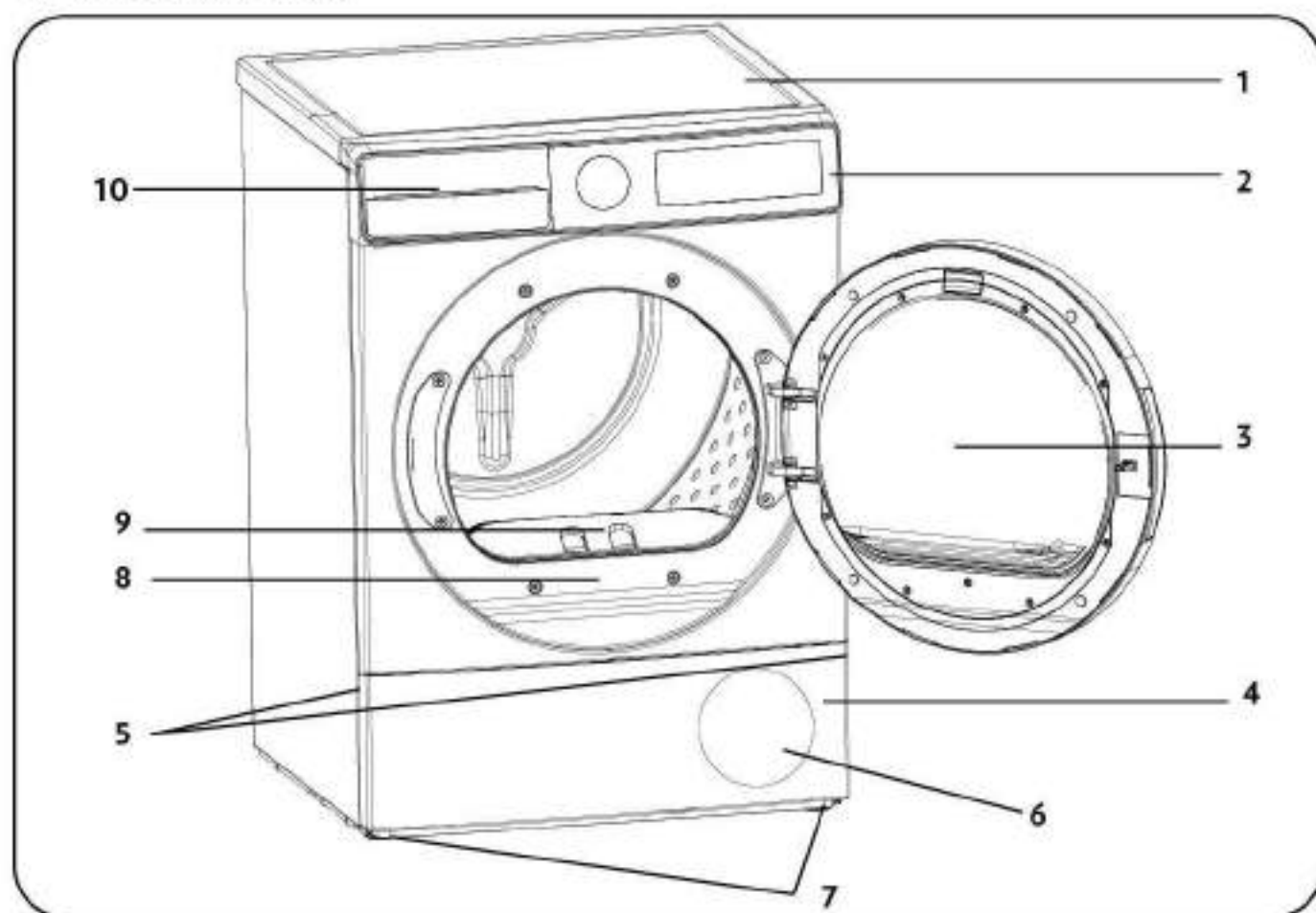













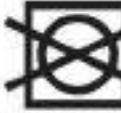

1. Bandeja superior
2. Panel de control
3. Puerta de carga
4. Zócalo
5. Ranura de apertura del zócalo
6. Rejillas de ventilación
7. Patas ajustables
8. Placa de características
9. Filtro de pelusas
10. Cubierta del cajón

10. PREPARACIÓN DE LA ROPA

10.1 Clasificación de la ropa para secar

Siga las instrucciones de las etiquetas de la ropa a secar. Solo las prendas secas que tienen una declaración/símbolo que indica "se pueden secar en la secadora".

- No utilice el producto con cantidades de carga y tipos de ropa distintos a los indicados en 4.3. Capacidad de carga.

 Secado a máquina	 No necesita planchado	 Secado sensible/delicado	 No secar a máquina
 No secar	 No lavar en seco	 A cualquier temperatura	 A altas temperatura
 A mediana temperatura	 A baja temperatura	 Sin calor	 Colgar para secar
 Extender la ropa para secar	 Colgar para que escurra	 Secar en horizontal a la sombra	 Limpieza en seco

No seque juntos tejidos finos, con varias capas o con capas gruesas, ya que se secan a diferentes niveles. Por este motivo, seque juntas las prendas que tengan la misma estructura y tipo de tejido. De esta manera, puede obtener un resultado de secado uniforme. Si cree que la colada aún está húmeda, puede seleccionar un programa de tiempo para un secado adicional.

Seque sus prendas grandes (como edredones) y pequeñas por separado para no tener prendas húmedas.

IMPORTANTE: Los tejidos delicados, los tejidos con bordados, las prendas de lana*, los tejidos de seda, las prendas de tejidos delicados y caros, los tejidos reciclados, las prendas herméticas, las cortinas de tul, los artículos de goma o plástico, los artículos de fibra de vidrio, las prendas con bordados metálicos, los tejidos de cuero no son adecuados para el secado en la secadora.

*Secar la ropa de lana en el programa Lana si está disponible según el modelo de secadora. Asegúrese de seguir las instrucciones del programa Wool.

11. PREPARAR LA COLADA PARA EL SECADO

⚠ Peligro de explosión e incendio.

Retire todos los objetos extraños de los bolsillos, como encendedores y cerillas.

⚠ ATENCIÓN: El tambor de la secadora y los tejidos pueden dañarse.

- La ropa puede haberse enredado durante el proceso de lavado. Separe las prendas unas de otras antes de colocarlas en la secadora.
- Retire todos los objetos de los bolsillos de la ropa y aplique lo siguiente:
- Ate los cinturones de tela, los cordones de los delantales, etc. entre sí o utilice una bolsa de lavandería.
- Cierre las cremalleras, hebillas y cierres, abrache los botones de las fundas.
- Para obtener el mejor resultado de secado, clasifique la colada según el tipo de tejido y el programa de secado.
- Retire los ganchos y piezas metálicas similares de la ropa.
- Los artículos tejidos, como camisetas y prendas de punto, **generalmente se encogen en el primer secado**. Utiliza un programa de protección.
- **No seque las prendas sintéticas. Esto provocará arrugas.**
- Cuando lave la ropa para secar, ajuste la cantidad de suavizante de acuerdo con los datos del fabricante de la lavadora.

11.1 Capacidad de carga

Siga las instrucciones de la "Tabla de selección y consumo de programas". (Ver: 5.2 Selección de programas y tabla de consumo). No cargue el producto con más ropa que los valores de capacidad especificados en la tabla.



IMPORTANTE: No se recomienda cargar la secadora con más ropa de la que se muestra en la figura. Cuando se sobrecarga, el rendimiento de secado de la secadora disminuye, y la secadora y la ropa podrían dañarse.

Lavandería (por pieza)	Peso de la carga seca (gr)
Sábanas (doble)	725
Funda de almohada	240
Toalla de baño	700
Toalla de mano	225
Camisa	190
Camisa de algodón	200
Jean	650
Tejido - Pantalones de gabardina	400
T-shirt	120

12. USO DE LA SECADORA

12.1 Panel de control

La interfaz de usuario y los iconos pueden cambiar en función del producto. Seleccione el que mejor se adapte a su producto.

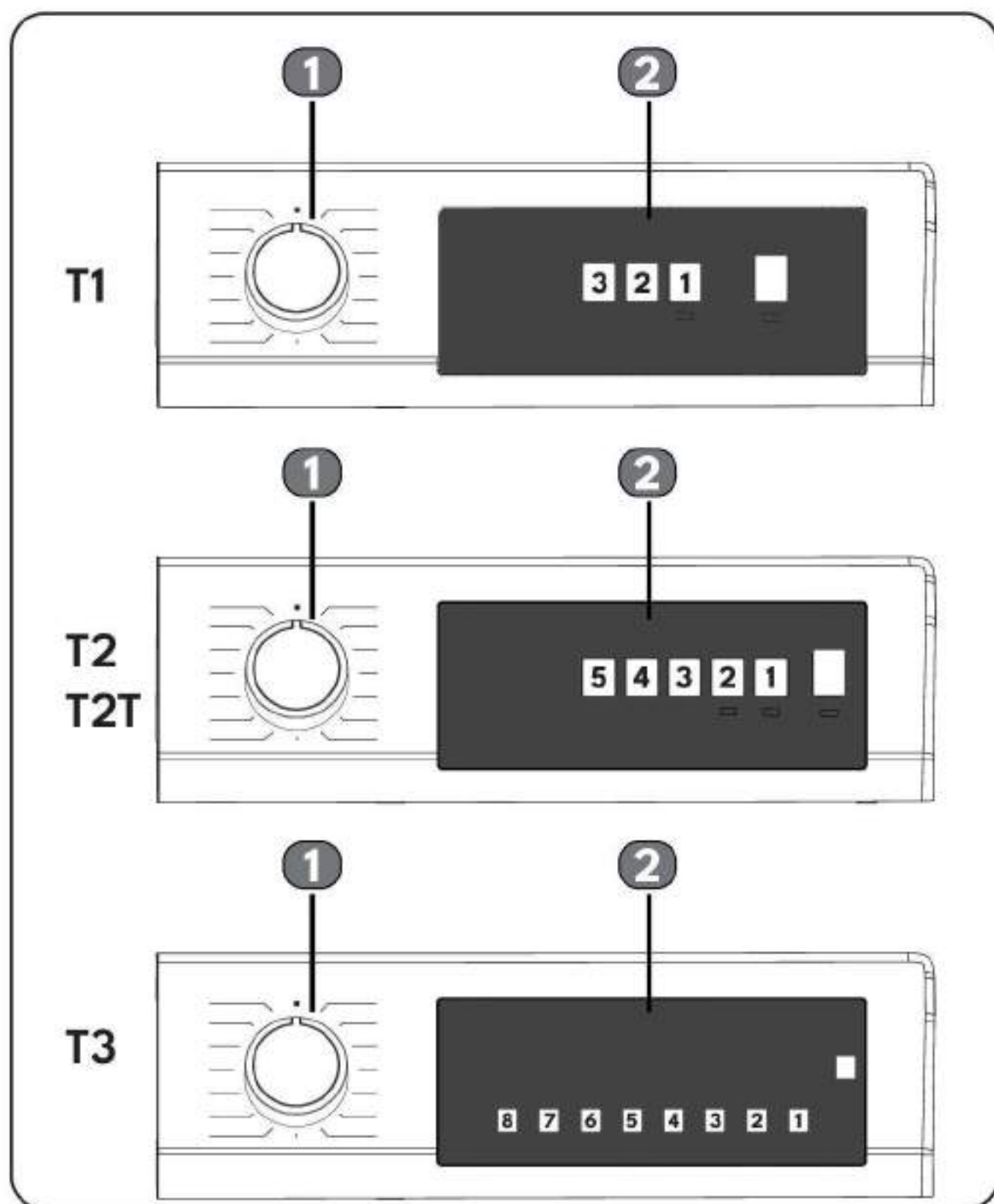

12.2 Botón de selección de programas

Con el botón de selección de programas se selecciona el programa de secado deseado.

12.3 Indicador electrónico y pantalla

Simbolo	Significado del simbolo
Indicador de advertencia del tanque de agua	
Indicador de advertencia de limpieza del filtro de pelusas	
Indicador de advertencia de limpieza del intercambiador de calor	
Extra Seco	
Secado para armario	
Secado con plancha	
Nivel de secado 1	
Nivel de secado 2	
Nivel de secado 3	
Nivel de secado 4	
Temporizador de retardo	
Antiarrugas 60'	
Antiarrugas 120'	
Vapor 3	
Vapor 2	
Vapor 1	
Defecado	
UVC	
WIFI	
Cancelar zumbido	

Inicio y pausa	
Pantalla del paso de secado:	
Secado	
Seco plancha	
Seco para guardar	
Fin	
<p>La pantalla electrónica muestra los pasos de secado a lo largo del programa. Cada vez que se inicia un paso del programa, se enciende la luz del paso de secado correspondiente. Una vez completado el paso de secado, la luz del paso de secado correspondiente se apaga.</p>	
Pantalla de consumo energético	
<p>La pantalla de consumo energético muestra el consumo de energía del programa seleccionado. Cuanto más grande sea el valor mostrado en la pantalla, más consumo de energía. El nivel de consumo energético aumenta o disminuye dependiendo del tipo de tejido, la duración del programa seleccionado, el nivel de secado y la velocidad de centrifugado.</p>	

13. SELECCIÓN DE PROGRAMAS Y TABLA DE CONSUMO

Pulse la tecla Inicio/Pausa para iniciar el programa. El LED Inicio/Pausa que indica que el programa ha comenzado y el tiempo restante del programa se ve en la pantalla.

Programa	Carga (kg)	Lavadora velocidad de centrifugado	Humedad inicial	Duración (hora:minutos)	Consumo de energía por ciclo de secado (kWh/ciclo)
Algodón extra seco	9	1000	60%	3:36	2,40
Algodón extra seco	4,5	1000	60%	2:25	1,54
Algodón ecológico*	9	1000	60%	3:32	2,37
Algodón ecológico*	4,5	1000	60%	2:03	1,30
Secado de algodón con plancha	9	1000	60%	2:31	1,68
Secado de algodón con plancha	4,5	1000	60%	1:35	1,05
Armario sintéticos en seco	4,5	800	40%	1:32	0,92
Secado de sintéticos con plancha	4,5	800	40%	1:05	0,60
Delicado	2	600	50%	1:02	0,60
Lana**	1,5	600	50%	1:20	0,70

*Programa de normas de etiquetado energético "Reglamento (UE) n° 2023/2533 de la Comisión".

Todos los valores de la tabla se han determinado de acuerdo con la norma EN 61121:2013/prAB:2024-03. Los valores de consumo pueden variar de los valores de la tabla en función del tipo de tejido, la velocidad de centrifugado, las condiciones ambientales y los valores de tensión.

El programa "Eco Cotton" es el "programa estándar del algodón" según el Reglamento (UE) n° 932/2012 de la Comisión.

El programa Eco Cotton es adecuado para secar ropa húmeda de algodón, y este programa se utiliza para evolucionar el cumplimiento de la legislación de ecodiseño de la UE. El programa Eco Cotton es el programa más eficiente en términos de consumo de energía para el secado de ropa húmeda de algodón. Cargar la secadora doméstica hasta la capacidad máxima indicada en el manual de usuario para los respectivos programas contribuirá al ahorro de energía.

** Las listas de programas pueden variar según el modelo. Esta declaración es válida para el programa Lana que contiene modelos.

Para secadoras suministradas con kit de manguera de desagüe directo (con número de tipo que contiene 09TV, 114V, 114S, 114R, 114P, 121V, 122V, 122S en la placa de características);

Para las pruebas estándar, la manguera de desagüe de agua debe conectarse al desagüe de agua de acuerdo con las instrucciones de instalación correspondientes.

14. FUNCIONES AUXILIARES

A continuación se presenta la tabla que resume las opciones que se pueden seleccionar en los programas.

Opción	Descripción
Nivel de secado	El nivel de humedad obtenida después del secado puede aumentarse en 3 niveles. De esta manera, se puede seleccionar el nivel de sequedad requerido. Los niveles que se pueden seleccionar aparte de la parametrización estándar: 1, 2, 3. Después de la selección, se enciende el correspondiente LED del nivel de secado.
Delicado	Los tejidos delicados se secan durante más tiempo a baja temperatura.
Antiarrugas	Si selecciona la opción "Antiarrugas" y no abre la puerta del secador al final del programa, la fase antiarrugas de 1 hora se ampliará a 2 horas. Después de seleccionar la opción Antiarrugas, escuchará una advertencia audible. Puede volver a pulsar el mismo botón para cancelar la opción. Si abre la puerta o pulsa la tecla Inicio/Pausa mientras se está ejecutando el paso de z-crease, dicho paso se cancelará.
Inicio retrasado	Puede retrasar la hora de inicio del programa seleccionando la opción de 1 hora a 23 horas. Puede activar el tiempo de retardo deseado pulsando el botón Inicio/Pausa. Una vez finalizado el tiempo, el programa seleccionado se iniciará automáticamente. Durante el tiempo de retraso se pueden activar/desactivar opciones compatibles con el programa. Una pulsación prolongada del botón de inicio retrasado cambia el tiempo de retraso de forma continua.
Cancelar zumbido	La secadora emite un aviso acústico al girar el mando selector de programas, al pulsar los botones y al finalizar el programa. Para cancelar las alertas, mantenga pulsada la tecla "Opción 1" en las versiones T1-T2 y T2 Touch y la tecla "Opción 2" en la versión T3 durante 3 segundos. Cuando pulse el botón, oirá un aviso acústico de que la opción se ha cancelado.
Tiempo de secado	Cuando el mando está posicionado en el programa de secado por tiempo, la opción se puede seleccionar presionando el botón de opción de secado por tiempo y el programa se inicia presionando el botón de inicio/pausa. La pulsación prolongada del botón de secado cambia el tiempo de forma continua.
Bloqueo infantil	Hay una opción de bloqueo infantil para evitar cambios en el flujo del programa cuando se pulsar las teclas durante el programa. Para activar el bloqueo para niños, pulse simultáneamente los botones "1" y "2" durante 3 segundos. Al activar/desactivar el bloqueo para niños, "CL" se visualizará en la pantalla durante 2 segundos y luego se apagará; y se oirá un aviso acústico. El bloqueo infantil no se desactiva automáticamente al final del programa. Para desactivar el bloqueo infantil al final del programa, ponga el botón de selección de programas en la posición «Off» (Apagado). A continuación, gire el mando a cualquier posición de programa y pulse simultáneamente los botones "1" y "2" durante 3 seg.
UV-C*	La Tecnología UV-C desarrollada por Vestel inspirándose en los rayos solares, garantiza que su ropa y su máquina permanezcan en el máximo nivel de higiene durante los procesos iniciales de secado y ventilación.
Vapor*	La opción de vapor ayuda a evitar las arrugas en la ropa y a plancharla fácilmente. El nivel de vapor puede ajustarse en 3 niveles: 1 (bajo), 2 (medio) y 3 (alto).

* Las características del producto pueden variar en función del modelo.

15. Configuración del acceso remoto (descripción de las aplicaciones Android e ios)

La aplicación VeeZy le permite controlar y supervisar a distancia su electrodoméstico utilizando su dispositivo inteligente. De este modo, puede seleccionar el programa mediante la aplicación adecuada según la calada que vaya a secar, y puede elegir opciones auxiliares utilizando la sección de funciones adicionales. Además, la aplicación VeeZy ayuda al usuario a acceder al servicio notificándole cualquier error que se produzca en la máquina.

15.1 Para activar el Wi-Fi:

T1



T2T / T2

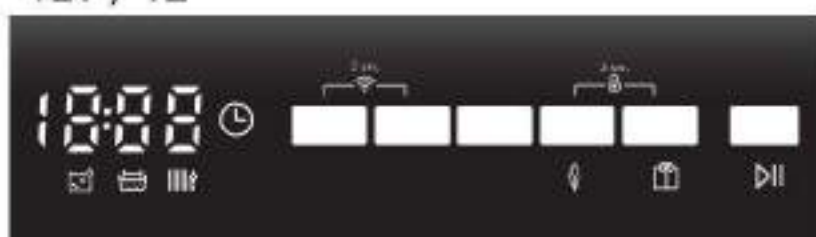

T3



1. Los botones de ajuste del inicio retardado y del tiempo de secado deben pulsarse simultáneamente durante 3 segundos.
2. Cuando el módulo Wi-Fi está activado, el símbolo aparece en la pantalla durante 3 segundos.
3. Para conectarse a cualquier red Wi-Fi y conseguir el control remoto, puede descargar la aplicación "VeeZy" de los mercados Android o iOS a su smartphone y establecer la conexión con las instrucciones de la aplicación móvil.

NOTA:

Basta con introducir tu máquina en la red Wi-Fi una vez. (Para conectarse a la red Wi-Fi, siga las instrucciones de la aplicación "VeeZy"). Antes de cada uso, debe activar el mando a distancia pulsando simultáneamente durante 3 segundos los botones Inicio diferido y Tiempo de secado. Para anular el mando a distancia, basta con pulsar simultáneamente las mismas teclas durante 3 segundos.

En caso de cambios de módem Wi-Fi, cambios de nombre de módem o cambios de contraseña Wi-Fi, su máquina debe volver a introducirse en la red Wi-Fi.

En caso de que se omita la activación del mando a distancia, sólo se podrá realizar la visualización a distancia aunque se inicie cualquier programa de secado. (no se pueden realizar cambios en el programa).

El aparato cuyo mando a distancia esté activado pasará al modo de bajo consumo de energía al cabo de cierto tiempo si no se realiza ninguna operación y la pantalla del aparato se apagará. Gracias a la función de control remoto, el tipo de programa, el nivel de secado, la función antiarrugas y otras características adicionales pueden seleccionarse incluso fuera de horario, y el programa puede iniciarse a distancia. Para que este proceso pueda llevarse a cabo, deben cumplirse las normas de seguridad necesarias (la puerta de la máquina no debe abrirse ni cerrarse durante el tiempo transcurrido, no debe haberse producido ninguna interrupción del suministro eléctrico, etc.).

Conmutar una máquina con el control remoto activado en modo bloqueo para niños no impide controlar y supervisar la máquina a través de la aplicación móvil.

Si la secadora está conectada a un dispositivo inteligente, no se puede conectar otro teléfono al mismo aparato.

Si la cuenta en la que está conectado es la cuenta a la que ha añadido previamente el producto, puede utilizar su secador directamente después de conectarse.

Una vez iniciado el programa, no puede cancelarse ni detenerse por control remoto debido a requisitos de seguridad.

16. Advertencias sobre el modo Wi-Fi

Si cree que está experimentando algún problema de control o conexión, realice lo siguiente. Observe si el problema persiste después de la operación que has realizado. Si crees que el problema persiste, toma las siguientes medidas.

1. Compruebe si el producto está conectado a la red doméstica.
2. Compruebe si tu dispositivo inteligente está conectado a una red.
3. Encienda y apague la aplicación del producto [VeeZy].
4. Active y desactive el modo Wi-Fi en el producto. Intenta conectarte de nuevo a través de la aplicación.

Si el error persiste, póngase en contacto con su servicio técnico autorizado.

16.1 Funciones de LAN inalámbrica

La siguiente tabla resume las opciones que pueden seleccionarse en los programas.

Rangos de frecuencia
2,400 GHz - 2,484 GHz (CH1 a CH14)

Potencia de salida		TIPO.	Criterios	Unidad
Potencia media de salida RF Modo CCK 802.11b	1M	16.5	+/- 1.5	dBm
	11M	16.5	+/- 1.5	dBm
Potencia media de salida RF Modo OFDM 802.11b	6M	15	+/- 1.5	dBm
	54M	13	+/- 1.5	dBm
Potencia media de salida RF, modo OFDM 802.11b	MCS0	14.5	+/- 1.5	dBm
	MCS7	12	+/- 1.5	dBm

VeeZy opera en la banda de frecuencia de 2,4 GHz.

***Las características del producto pueden variar según el modelo.**

17. INICIO DEL PROGRAMA

El LED de inicio/pausa parpadeará durante la selección del programa. Pulse la tecla Inicio/Pausa para iniciar el programa. El LED de inicio/pausa indica que el programa ha comenzado y el LED de secado se enciende.

Programa	Descripción	Carga (kg)	Humedad inicial (%)
Algodón extra seco	Este programa seca tejidos gruesos y multicapas, como toallas de algodón, sábanas, fundas de almohada, albormoceros, a alta temperatura para poder colocarlos en el armario.	9	60%
Algodón ecológico	Este programa seca pijamas de algodón, ropa interior, manteles, etc. para que puedas guardarlos en el armario.	9	60%
Secado de algodón con plancha	Este programa seca la ropa de algodón para prepararla para el planchado. La ropa que se retira de la secadora estará húmeda.	9	60%
Armario sintéticos en seco	Este programa seca los materiales sintéticos, como camisas, camisetas, blusas, a una temperatura más baja en comparación con el programa de algodones para permitirle colocarlos en el armario.	4,5	40%
Secado de sintéticos con plancha	Este programa seca los sintéticos, como camisas, camisetas, blusas, a una temperatura más baja en comparación con el programa de algodones para prepararlos para el planchado. La ropa que se retira de la secadora estará húmeda.	4,5	40%
Delicado	Este programa seca ropa delgada como camisas, blusas y prendas de seda a baja temperatura para que estén listas para usar.	2	50%
Tiempo de secado	Para alcanzar el nivel de secado deseado a baja temperatura, puede utilizar los programas de tiempo. Independientemente del nivel de secado, el programa se detiene a la hora deseada.	-	-
20 min/40 min /60 min	Para alcanzar el nivel de secado deseado a baja temperatura, puede utilizar los programas de tiempo. Independientemente del nivel de secado, el programa se detiene a la hora deseada.	-	-
Ropa de bebé	Este programa seca la ropa delicada de los bebés a baja temperatura para que estén listos para usar.	3	60%
Seguro para alérgicos*	El programa <i>Allergy Safe</i> se utiliza para el secado higiénico de la ropa de algodón que requiere mayor higiene, como la ropa de bebé, a altas temperaturas.	3	60%
Edredón	Este programa se utiliza para secar edredones.	2,5	60%
Vaqueros	Este programa se utiliza para secar vaqueros.	4	60%
Lana	Utilice este programa para secar suavemente la ropa de lana, lavada como se indica en las instrucciones de lavado. Saque la ropa al final del ciclo de secado.	1,5	50%
Deportes	El programa para ropa de deporte se utiliza para coladas de prendas deportivas como pantalones cortos, camisetas, etc. a baja temperatura.	4	40%
Mezcla	Este programa seca prendas mixtas de algodón-sintético que no se decoloran para que estén listas para usar.	4	60%
Refrescar la lana	El refresco de lana ayuda a los tejidos de lana a eliminar el exceso de agua después del lavado mediante la aplicación de baja temperatura y movimientos suaves del tambor.	-	-

Programa	Descripción	Carga (kg)	Humedad inicial (%)
Refrescar	Sin proporcionar aire caliente, el refresco se realiza seleccionando la opción de secado por tiempo y se pueden eliminar los malos olores.	-	-
Express 34'/Express 45'	1 kg de camisas de algodón hiladas a gran velocidad en la lavadora se seca en 34/45 minutos.	1	50%
Camisas 20'/Camisas 30'	De 2 a 3 camisas están listas para planchar en 20/30 minutos.	0,5	50%
Toallas*	Este programa seca ropa de algodón grueso como toallas, albornoces, etc.	3	60%
Exterior*	Este programa es adecuado para ropa de abrigo, chaquetas impermeables, chaquetas con aislamiento interior, etc.	2	40%
Higiene	Este programa es adecuado para los tejidos que necesitan requisitos higiénicos.	3	60%
Higiene rápida*	La tecnología Purebeam/Crystalight permite un secado higiénico para sus prendas ligeras de algodón o sintéticas o que requieran un secado rápido.	2	60%
Purebeam / Crystalight Cuidado del bebé*	La tecnología Purebeam/Crystalight proporciona un secado higiénico para la ropa de bebé que requiere mayor higiene.	3	60%
Purebeam / Crystalight Refresh**	En el programa Purebeam/Crystalight Refresh, además de la tecnología Purebeam/Crystalight, su colada se refresca higiénicamente con aire caliente que se suministra al tambor durante 60 minutos, independientemente del sensor de humedad.	-	-
Purebeam / Crystalight Dry*	La tecnología Purebeam/Crystalight proporciona un alto nivel de higiene para sus prendas de algodón en el programa de secado PureBeam+.	3	60%
Extra silencioso	El programa silencioso hace funcionar la secadora disminuyendo el ruido ambiental. La sensación de ruido disminuye casi un 50% en comparación con el programa Eco Cotton.	9	60%

ⓘ IMPORTANTE: No abra la puerta de carga mientras el programa esté en marcha. Si tiene que abrir la puerta, no la mantenga abierta durante mucho tiempo.

*Las características del producto pueden variar según el modelo.

** Gracias a la tecnología Purebeam/Crystalight, también se consigue la higiene de sus objetos personales colocados en el tendedero**, como carteras, monedas, llaves y llaveros.



WOOLMARK
WOOL CARE

El ciclo de secado de lana de esta máquina ha sido probado y aprobado por The Woolmark Company para el secado de productos de lana lavables a máquina siempre que los productos se laven y sequen de acuerdo con las instrucciones de la etiqueta de la prenda y las emitidas por el fabricante de esta máquina, M0000. El símbolo Woolmark es una marca de certificación en muchos países.

Modelo	Código M de Woolmark*
7-8 kg Clase energética A	M2442
9-10 kg Clase energética A 7-8-9-10 kg Clase energética A++ (con motor PSC)	M2240
7-8-9-10 kg A++ (con motor BLDC) clase energética 8-9-10 kg Clase energética A++	M2239

***Esta explicación y tabla son válidas para los modelos certificados Woolmark. Compruebe si su modelo incluye el logotipo "Woolmark Wool Care" en el panel frontal.**

Duración del programa

Si abre la puerta cuando el programa está en marcha, el producto pasará al modo de pausa. Una vez cerrada la puerta, pulse la tecla Inicio/Pausa para reanudar el programa.

No abra la puerta de carga cuando el programa esté en marcha. Si tiene que abrir la puerta, no la mantenga abierta durante mucho tiempo.

Fin del programa

Una vez finalizado el programa, se encenderán los indicadores luminosos de Inicio/Pausa, nivel del depósito de agua, limpieza del filtro y limpieza del intercambiador de calor. Además, al final del programa se emitirá un aviso acústico. Puede quitar la ropa sucia para que la secadora esté lista para una nueva carga.

 **IMPORTANTE:** Limpie el filtro de pelusas después de cada programa. Vacíe el depósito de agua después de cada programa.

 **IMPORTANTE:** Si no retira la ropa una vez finalizado el programa, se activará automáticamente la fase antiarrugas de 1 hora. Este programa hace girar el tambor a intervalos regulares para evitar arrugas.

17.1 Información sobre la luz del tambor

- Las características del producto pueden variar en función del modelo. Esta información es válida para los modelos LED Drum Light incluidos.

- La luz funciona automáticamente cuando abre la puerta. Y se cierra automáticamente al cabo de un rato.

• No es una opción ajustable para que el usuario la abra o la cierre.

• Por favor, no intente reemplazar o modificar la luz LED.

18. Tabla de disponibilidad de activación de programas frente a opciones

Vapor*	UV*	Gira*	Nivel seco	Objetivo de secado*	Delicado	Seguro para niños	Zumbador	Temporizador de retardo	Antiarrugas	
✓	✓	✓	✓	✓	✓	✓	✓	✓	✓	Algodón extra seco
✓	✓	✓	✓	✓	✓	✓	✓	✓	✓	Algodón ecológico
✓	✓	✓	✓	✓	✓	✓	✓	✓	✓	Secado de algodón con plancha
✓	✓	✓	✓	✓	✓	✓	✓	✓	✓	Eco Algodones *
✓	✓	✓	✓	✓	✓	✓	✓	✓	✓	Armario sintéticos en seco
✓	✓	✓	✓	✓	✓	✓	✓	✓	✓	Secado de sintéticos con plancha
✓	✓	✓	✓	✓	✓	✓	✓	✓	✓	Sintéticos*
✓	✓(T2/T2T X T3)	✓	X	✓	✓(Predeterminado)	✓	✓	✓	✓	Delicado
✓	X	X	X	X	X	✓	✓	✓	✓	Tiempo de secado
✓	X	X	X	X	X	✓	✓	✓	✓	20 min /40 min/ 60 min
✓	✓	✓	✓	✓	✓	✓	✓	✓	✓	Mezcla
✓	✓	✓	✓	✓	✓	✓	✓	✓	✓	Ropa de bebé
✓	✓	✓	✓	✓	✓	✓	✓	✓	✓	Seguro para alérgicos*.
✓(T2/T2T X T3)	X	X	X	X	X	✓	✓	✓	✓	Refrescar
✓(T2/T2T X T3)	X	X	X	X	X	✓	✓	✓	✓	Lana Refresh
✓	✓	✓	✓	✓	✓	✓	✓	✓	✓	Vaqueros*
✓	X	X	X	✓(Predeterminado)	X	✓	✓	✓	✓	Lana
✓	✓	✓	✓	✓	✓	✓	✓	✓	✓	Deportes
✓(T2/T2T X T3)	X	X	X	✓(Predeterminado)	X	✓	✓	✓	✓	Express 34' / Express 45'
✓(T2/T2T X T3)	X	X	X	✓(Predeterminado)	X	✓	✓	✓	✓	Camisas 20' / Camisas 30

Vapor*	UV*	Gira*	Nivel seco	Objetivo de secado*	Delicado	Seguro para niños	Zumbador	Temporizador de retardo	Antiarrugas	
✓	✓ T2/T2T X T3	✓	X	✓	✓ (Predeterminado)	✓	✓	✓	✓	Edredón
✓	✓	✓	✓	✓	✓	✓	✓	✓	✓	Toallas*
✓	✓	✓	✓	✓	✓	✓	✓	✓	✓	Exterior*
✓	✓	✓	X	✓	X	✓	✓	✓	✓	Extra Silencio*
✓	✓	✓	✓	✓	✓	✓	✓	✓	✓	Higiene
X	✓ (Predeterminado)	X	X	✓ (Predeterminado)	X	✓	✓	✓	✓	Higiene rápida*
X	✓ (Predeterminado)	✓	✓	✓	X	✓	✓	✓	✓	Purebeam/ Crystalight Cuidado del bebé*
X	✓ (Predeterminado)	X	X	X	X	✓	✓	✓	✓	Purebeam/ Crystalight Refresh*
X	✓ (Predeterminado)	✓	✓	✓ (Predeterminado)	X	✓	✓	✓	✓	Purebeam/ Crystalight Seco*
NO										X
SÍ										✓
Las características destacadas pueden variar en función del modelo de su máquina										*

19. LIMPIEZA Y CUIDADO

ⓘ IMPORTANTE: No utilice productos químicos industriales para limpiar la secadora. No utilice una secadora que haya sido limpiada con productos químicos industriales.

19.1 Limpieza del filtro de pelusas

ⓘ IMPORTANTE: NO OLVIDE LIMPIAR LOS FILTROS DE PELUSA DESPUÉS DE CADA USO.

Para limpiar los filtros de pelusas:

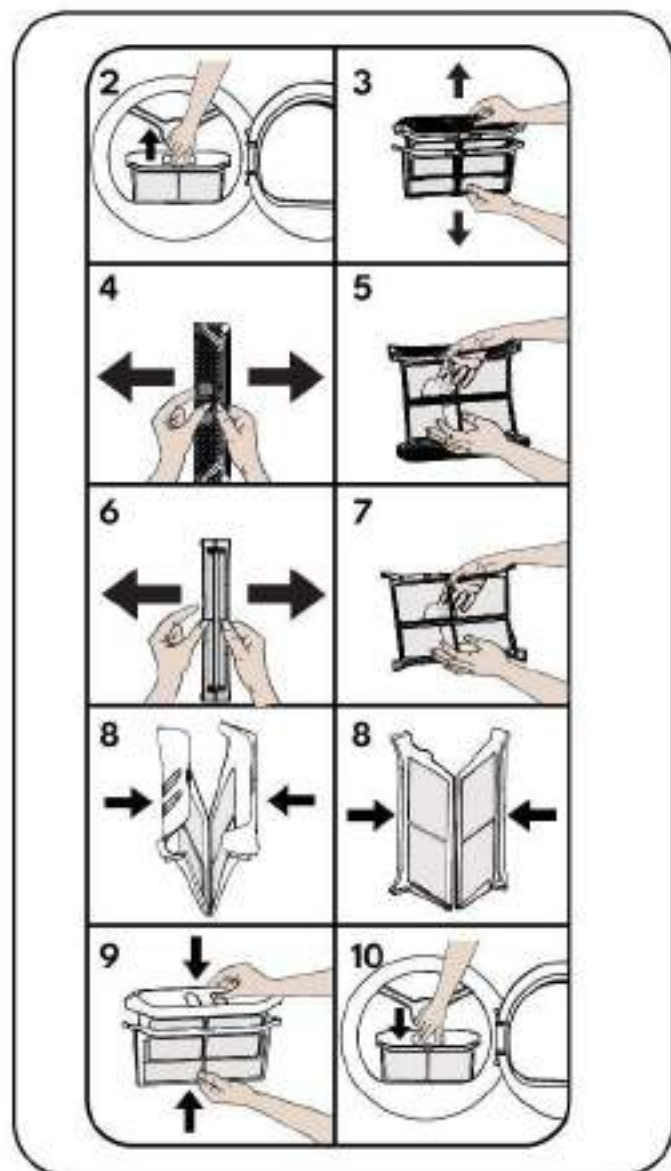

1. Abra la puerta de carga.
2. Tire hacia arriba de los filtros de pelusa para quitarlos.
3. Retire el filtro interior del filtro exterior.
4. Abra el filtro interior.
5. Limpie el filtro interior con las manos o con un paño suave.
6. Abra el filtro exterior.
7. Limpie el filtro exterior con las manos o con un paño suave.

8. Cerrar los filtros y colocar los ganchos.
9. Coloque el filtro interior dentro del filtro exterior.
10. Vuelva a colocar el filtro de pelusa.

Después de utilizar la secadora durante cierto tiempo, si encuentra una capa que cause obstrucción en la superficie del filtro, límpiela. Las pelusas deben tirarse al cubo de la basura y no deben lavarse por el desagüe para evitar la propagación de microplásticos en el sistema de aguas usadas.

19.2 Vaciado del depósito de agua

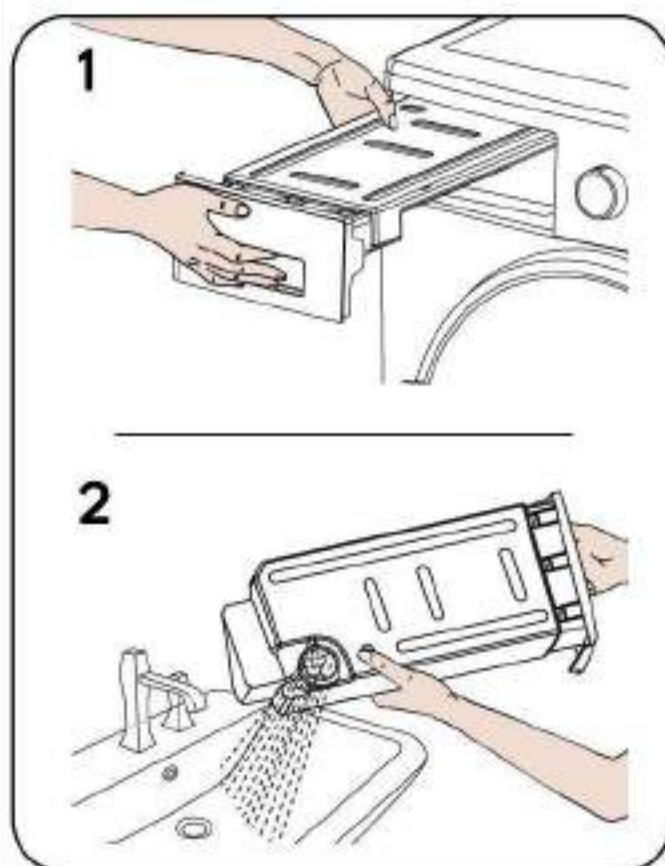

1. Tire de la tapa del cajón y saque con cuidado el tanque.
2. Vacíe el agua en el depósito.
3. Vuelva a colocar el depósito de agua.

ⓘ IMPORTANTE: No retire nunca el depósito de agua cuando el programa esté en marcha. El agua condensada en el depósito de agua no es apta para el consumo humano.

ⓘ IMPORTANTE: NO OLVIDE VACIAR EL DEPÓSITO DESPUÉS DE CADA USO.

* Para secadoras suministradas con kit de manguera de desagüe directa (con número de tipo que contiene 09TV, 114V, 114S, 114R, 114P, 121V, 122V, 122S en la placa de características); Si el depósito de agua se llena durante el

funcionamiento del programa, el botón de advertencia se encenderá y la máquina cambiará al modo de espera. En este caso, deberá vaciar el depósito de agua y pulsar el botón Inicio/Parada para reanudar el programa. Cuando se vacíe el depósito de agua, el indicador de advertencia se apagará y el programa se reanudará. Durante el ciclo, se recomienda utilizar una manguera de drenaje directo para evitar esta advertencia.

19.3 Limpieza del intercambiador de calor

IMPORTANTE: Limpie el intercambiador de calor cuando vea la advertencia "Limpieza del intercambiador de calor".

IMPORTANTE: Aunque el "led de aviso de limpieza del intercambiador" no esté encendido, el intercambiador puede limpiarse con mayor frecuencia en función de los comportamientos de uso.

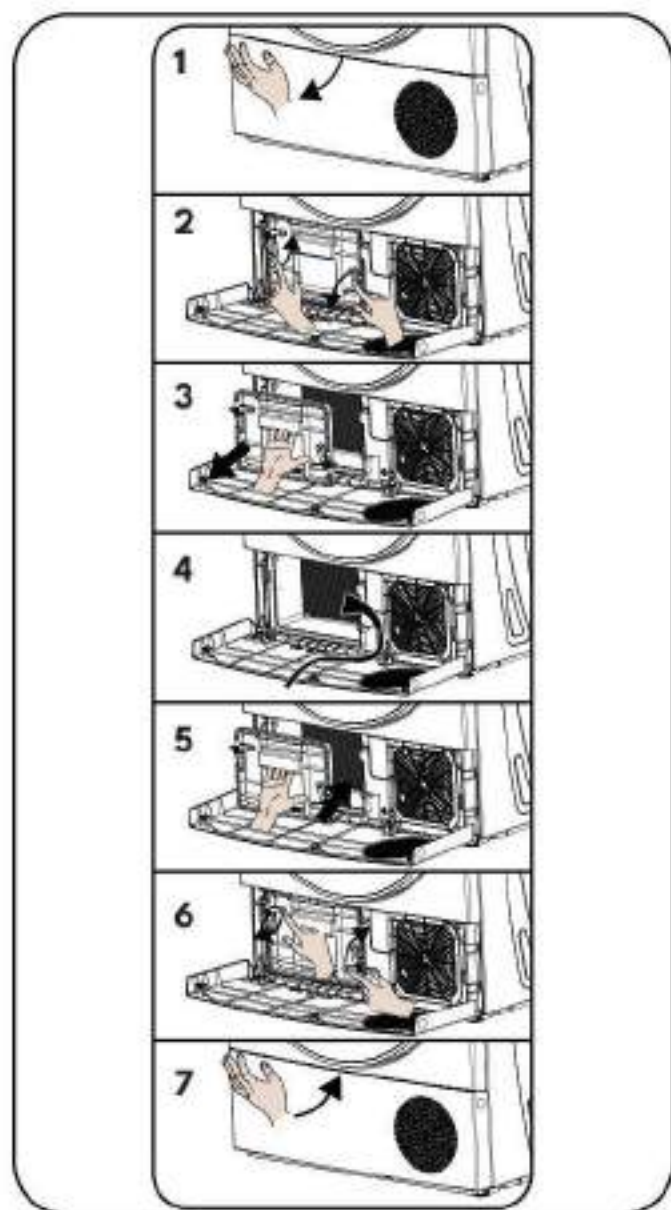

Si se completó el proceso de secado, abra la puerta de carga y espere a que se enfríe.

1. Abra la cubierta de la placa de protección como se muestra.
2. Desbloquee la tapa del intercambiador girando en la dirección indicada con flechas.
3. Retire la tapa del intercambiador como se muestra.
4. Limpie la superficie frontal del intercambiador cuando esté seca, tal como se muestra, con la ayuda de un aspirador.
5. Monte la tapa del intercambiador como se muestra.
6. Bloquee la tapa del intercambiador girando en la dirección indicada con flechas.
7. Cierre la cubierta de la placa de protección como se muestra a continuación.

ADVERTENCIA: NO LIMPIAR CON LAS MANOS DESNUDAS YA QUE LAS ALERONES DEL INTERCAMBIADOR ESTÁN AFILADOS. PUEDEN HACERTE DAÑO EN LAS MANOS

19.4 Limpieza del sensor de humedad

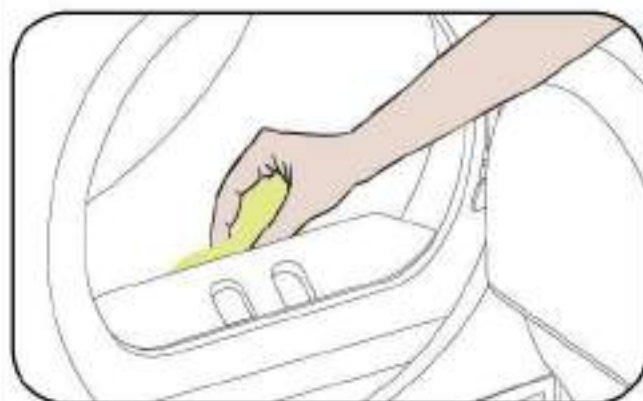

En el interior de la máquina hay sensores de humedad que detectan si la colada está seca o no.

Para limpiar los sensores:

1. Abra la puerta de carga de la secadora.
2. Si la máquina aún está caliente debido al proceso de secado, espere a que se enfríe.
3. Usando un paño suave empapado en vinagre, limpie las superficies metálicas del sensor y séquelas.

IMPORTANTE: LIMPIE LAS SUPERFICIES METÁLICAS DEL SENSOR 4 VECES AL AÑO.

IMPORTANTE: No utilice herramientas metálicas para limpiar las superficies metálicas del sensor.

ADVERTENCIA: Debido al riesgo de incendio o explosión, no utilice soluciones, productos de limpieza o productos similares para la limpieza de los sensores.

19.5 Limpieza de la superficie interior de la puerta de carga

⚠ IMPORTANTE: No olvide limpiar la superficie interior de la puerta de carga después de cada proceso de secado.

Abra la puerta de carga de la secadora y limpie todas las superficies internas y la junta con un paño suave y húmedo.

20. SONIDO DE LA MÁQUINA

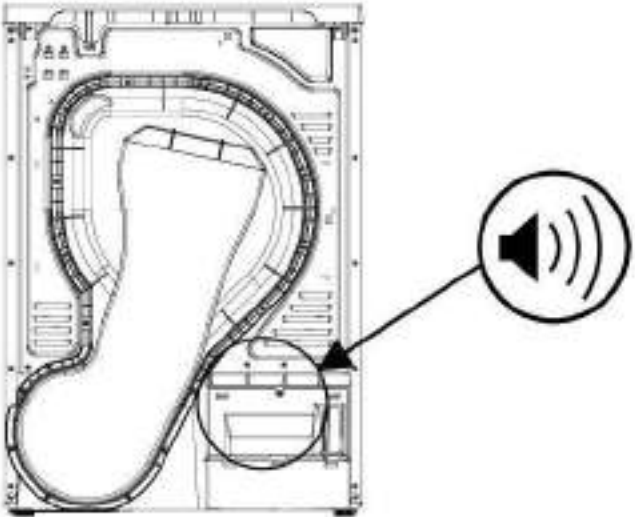
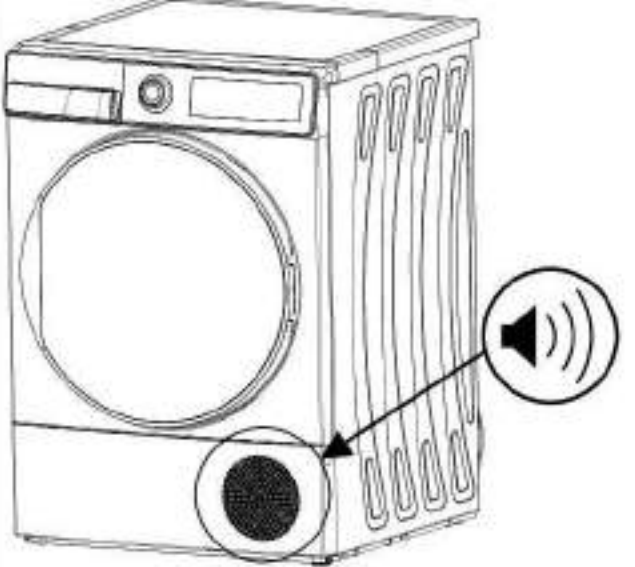
FUENTE DE SONIDO	DEFINICIÓN
	<p>Sonido de la bomba</p> <p>La bomba se activa cuando la máquina empieza a funcionar y durante el funcionamiento a determinados intervalos. Es normal escuchar el sonido de la bomba y del agua durante este proceso.</p>
	<p>Sonido del compresor</p> <p>Es normal escuchar un sonido metálico del compresor de vez en cuando mientras la máquina está en funcionamiento.</p>

21. ESPECIFICACIONES TÉCNICAS

Marca	ROMMER
Nombre del modelo	SECA-NOVE 9 BOMBA
Altura	Mín: 845 mm / Max: 855 mm*
Ancho	596 mm
Profundidad	609 mm
Capacidad (máx.)	9 kg**
Tensión	220-240 V
Potencia	1000 W

*Altura mín.: Altura con los pies ajustables no utilizados. Altura máx.: Altura con los pies ajustables extendidos al máximo.

**Peso de la ropa seca antes del lavado.

 **IMPORTANTE:** Para mejorar la calidad del secador, las especificaciones técnicas están sujetas a cambios sin previo aviso.

 **IMPORTANTE:** Los valores declarados se han obtenido en un entorno de laboratorio de acuerdo con las normas pertinentes. Estos valores pueden variar dependiendo de las condiciones ambientales y del uso de la secadora.

ATENCIÓN:

1. Por razones de seguridad, la legislación obliga a un local de al menos 1 m³ por cada 8 g de refrigerante para estos equipos. Consulte la cantidad de refrigerante que contiene el producto en la etiqueta de clasificación que se encuentra en el panel frontal para determinar el tamaño mínimo permitido de las habitaciones.
2. Refrigerante: riesgo de incendio/riesgo de envenenamiento/riesgo de daños materiales y daños al aparato. El aparato contiene refrigerante que, aunque es respetuoso con el medio ambiente, es inflamable R290. Si no lo desecha correctamente, puede provocar un incendio o una intoxicación. Deseche el aparato correctamente y no dañe las tuberías del circuito de refrigeración.
 - Tipo de refrigerante : R290
 - ODP (potencial de agotamiento de la capa de ozono) : 0
 - GWP (potencial de calentamiento global) : 3
3. Peligro de explosión o incendio. Retire los encendedores y fósforos de los bolsillos.
4. No coloque la secadora cerca de fuegos abiertos y fuentes de ignición.

22. SOLUCIÓN DE PROBLEMAS

Su secadora está equipada con sistemas que realizan controles continuamente durante el proceso de secado para tomar las medidas necesarias y advertirle en caso de cualquier mal funcionamiento.

⚠ ADVERTENCIA Si el problema persiste a pesar de haber seguido los pasos descritos en esta apartada, póngase en contacto con su distribuidor o con un Servicio Técnico Autorizado. Nunca intente reparar un producto que no funcione.

PROBLEMA	MOTIVO	SOLUCIÓN
El proceso de secado lleva mucho tiempo.	La superficie del filtro de pelusa podría estar obstruida.	Lave el filtro con agua tibia.
	El intercambiador de calor podría estar obstruido.	Limpie el intercambiador de calor.
	Puede que las rejillas de ventilación de la parte delantera de la máquina estén cerradas.	Abra las puertas/ventanas para evitar que la temperatura ambiente aumente demasiado.
	Puede haber una capa de cal en el sensor de humedad.	Limpie el sensor de humedad.
	La secadora podría estar sobrecargada con la colada.	No sobrecargue la secadora.
	La colada podría estar insuficientemente centrifugada.	Seleccione una velocidad de centrifugado más alta en su lavadora.
La ropa sale húmeda después del proceso de secado.	⚠ La colada que sale caliente tras el proceso de secado suele estar más húmeda.	
	El programa utilizado podría no ser el adecuado para el tipo de ropa.	Consulte las etiquetas de cuidado de las prendas de la colada, seleccione un programa adecuado para el tipo de colada y, además, utilice los programas de tiempo.
	La superficie del filtro de pelusa podría estar obstruida.	Lave el filtro con agua tibia.
	El intercambiador de calor podría estar obstruido.	Limpie el intercambiador de calor.
	La secadora podría estar sobrecargada con la colada.	No sobrecargue la secadora.
	La colada podría estar insuficientemente centrifugada.	Seleccione una velocidad de centrifugado más alta en su lavadora.

No se puede abrir la secadora o no se puede iniciar el programa. La secadora no se pone en marcha cuando se ajusta.	Puede que la secadora no esté enchufada.	Asegúrese de que el enchufe esté colocado en la toma de corriente.
	La puerta de carga podría estar abierta.	Asegúrese de que la puerta de carga esté bien cerrada.
	Es posible que no haya ajustado un programa o que no haya pulsado la tecla Inicio/Pausa.	Asegúrese de que se ha ajustado el programa y que la secadora no está en modo de espera (pausa).
	El bloqueo infantil podría estar activo.	Desactive el bloqueo infantil.
El programa se ha interrumpido sin motivo.	Es posible que la puerta de carga no esté bien cerrada.	Asegúrese de que la puerta de carga esté bien cerrada.
	Puede que haya habido un corte de luz.	Pulse la tecla Inicio/Pausa para iniciar el programa.
	El depósito de agua podría estar lleno.	Vacíe el depósito de agua.
La ropa se ha encogido, apelmazado o deteriorado.	El programa utilizado podría no ser el adecuado para el tipo de ropa.	Consulte las etiquetas de cuidado de las prendas de la colada, seleccione un programa adecuado para el tipo de colada.
Fuga de agua en la puerta de carga.	Puede haber pelusas acumuladas en las superficies interiores de la puerta de carga y en las superficies de la junta de la puerta de carga.	Limpie las superficies interiores de la puerta de carga y las superficies de la junta de la puerta de carga.
La puerta de carga se abre sola.	Es posible que la puerta de carga no esté bien cerrada.	Empuje la puerta de carga hasta que oiga el sonido de cierre.
El símbolo de advertencia del depósito de agua está encendido/parpadeando.	El depósito de agua podría estar lleno.	Vacíe el depósito de agua.
	La manguera de descarga de agua podría estar doblada.	Si el producto está conectado directamente a la salida de agua, compruebe la manguera de descarga de agua.
El símbolo de advertencia de limpieza del intercambiador de calor está encendido.	El intercambiador de calor podría estar sucio.	Limpie el intercambiador de calor.
El símbolo de advertencia de limpieza del filtro está encendido.	El filtro de pelusas podría estar sucio.	Limpie el filtro.
	La base del filtro podría estar obstruida por las pelusas.	Limpie la base del filtro.
	Es posible que haya una capa que cause una obstrucción en la superficie del filtro de pelusas.	Lave el filtro con agua tibia.

El símbolo de advertencia de limpieza del filtro y del intercambiador de calor está parpadeando.	La base del filtro podría estar obstruida por las pelusas.	Limpie la base del filtro.
	Es posible que haya una capa que cause una obstrucción en la superficie del filtro de pelusas.	Lave el filtro con agua tibia.
	El intercambiador de calor podría estar obstruido.	Limpie el intercambiador de calor.
El programa no puede iniciarse y el LED de advertencia del filtro parpadea.	El filtro no puede colocarse.	Reemplace el filtro.
	El LED de advertencia del filtro está parpadeando a pesar de que el filtro está colocado.	Llame al servicio técnico.
El proceso de secado finaliza en 20 minutos.	Si no hay ropa en el tambor o la ropa está seca, se activa la función de "detección de tambor vacío". El programa de secado finaliza en 20 minutos y pasa al modo normal "Fin".	Compruebe el tambor y la humedad de las prendas.
	Si las prendas siguen mojadas, es posible que haya un fallo en el sensor de humedad.	Llame al servicio técnico.

23. AVISOS AUTOMÁTICOS DE ERROR Y QUÉ HACER

Su secadora está equipada con un sistema de detección de fallos incorporado, indicado por una combinación de luces de funcionamiento intermitentes. A continuación se muestran los códigos de fallo más comunes.

CÓDIGO DE ERROR	ERROR	SOLUCIÓN
E00	Error de interfaz de usuario	Contacte con la empresa de servicio autorizada más cercana.
E03/ 	Aquaswtich/error de bomba	Si el problema no se soluciona, póngase en contacto con el servicio técnico autorizado más cercano.
E04	Avería del compresor	Contacte con la empresa de servicio autorizada más cercana.
E05	Error NTC del compresor	Contacte con la empresa de servicio autorizada más cercana.
E06	Por error NTC	Contacte con la empresa de servicio autorizada más cercana.
E07	Motorfout	Contacte con la empresa de servicio autorizada más cercana.
E08	Error de fluctuación de tensión	Puede haber fluctuaciones de tensión en la red eléctrica. Póngase en contacto con el servicio técnico autorizado más cercano.

24. INFORMACIÓN SOBRE EMBALAJE Y PROTECCIÓN AMBIENTAL

24.1 Información de embalaje

El embalaje de este producto está fabricado con materiales reciclables. No deseche los residuos de embalaje junto con la basura doméstica o de otro tipo. En su lugar, llévelo a un punto de recogida de embalaje definido por su autoridad local.

24.2 Datos técnicos

La información técnica se encuentra en la placa de características situada en el interior del aparato y en la etiqueta energética. El código QR de la etiqueta energética suministrada con el aparato proporciona un enlace web a la información relacionada con el rendimiento del aparato en la base de datos EPREL de la UE.

Conserve la etiqueta energética como referencia, junto con el manual del usuario y todos los demás documentos suministrados con este aparato. También es posible encontrar la misma información en EPREL utilizando el enlace <https://eprel.ec.europa.eu> y el nombre del modelo y el número de producto que encontrará en la placa de características del aparato. Consulte el enlace www.theenergylabel.eu para obtener información detallada sobre la etiqueta energética.

24.3 Eficiencia energética

- Debe usar la secadora a plena capacidad, pero asegúrese de que no esté sobrecargada. Cargar la secadora al máximo de su capacidad contribuirá a ahorrar energía.
- Cuando se lava la ropa, la velocidad de centrifugado debe ser la más alta posible. Esto acortará el tiempo de secado y reducirá el consumo de energía.
- Asegúrese de secar juntos los mismos tipos de ropa.
- Siga las recomendaciones del manual del usuario para seleccionar el programa.
- Para la circulación del aire, deje un espacio libre adecuado en la parte delantera y trasera de la secadora. No cubra las rejillas del lado frontal de la máquina.
- A menos que sea necesario, no abra la puerta de la máquina durante el secado. Si tiene que abrirla, no la mantenga abierta durante mucho tiempo.
- No añada ropa nueva (húmeda) durante el proceso de secado.
- Los pelos y pelusas que se desprenden de la calada y se mezclan en el aire son recogidos por los "Filtros de pelusas". Asegúrese de limpiar los filtros antes y después de cada uso.
- En los modelos con bomba de calor, asegúrese de limpiar el intercambiador de calor al menos una vez al mes o con mayor frecuencia según el comportamiento del usuario.
- Durante el proceso de secado, el ambiente donde se instale la secadora debe estar bien ventilado.

25. ATENCIÓN Y SERVICIO AL CLIENTE

Utilice siempre piezas de repuesto originales. Cuando se ponga en contacto con nuestro Servicio Técnico Autorizado, asegúrese de disponer de los siguientes datos: Modelo, número de serie e índice de servicio. La información se encuentra en la placa de características. Las piezas de recambio originales para algunos componentes específicos están disponibles durante 10 años, en función del tipo de componente, a partir de la comercialización de la última unidad del modelo.

El sitio web para acceder a servicios profesionales de reparación:

<https://www.rommer.es/>

www.rommer.es



52560987-250409-00

